



Grandstream Networks, Inc.

126 Brookline Ave, 3rd Floor
Boston, MA 02215. USA
Tel : +1 (617) 566 - 9300
Fax: +1 (617) 249 - 1987

www.grandstream.com

For Warranty and RMA information, please visit
www.grandstream.com



GSC3615

FHD Infrared Weatherproof
IP Box Camera

Quick Installation Guide

Content

English.....	1
简体中文.....	6
Español.....	11
Français.....	16
Deutsch.....	21
Italiano.....	26
Polski.....	31
Português.....	36
Русский.....	41

OVERVIEW

The GSC3615 is a high-definition, weatherproof, Infrared (IR) IP box camera, ideal for monitoring in environments such as homes, offices, banks, hotels, retail, warehouses, and building entrances. The GSC3615 integrates with Grandstream's free management utility software GSURF Pro, allowing video feeds as well as the device itself to be fully managed by this software, along with other ONVIF-compliant video management systems. Powered by an advanced Image Sensor Processor (ISP) and state-of-the-art image algorithms, the GSC3615 delivers 1080p FHD video resolution and offers exceptional H.264/H.265 performance with HTTP API for 3rd party redevelopment. It features SIP/VoIP technology with 2-way audio and video streaming feeds loaded directly to smart phones or SIP endpoints. The GSC3615 is equipped with integrated PoE for seamless installation, IR LEDs, and interfaces for external microphone and speaker. The combination of the GSC3615, Grandstream's GSC3570 intercom phone, GXP/GRP IP phones, GXV video phones, portable WP Wi-Fi phones, and GS-Wave Mobile APP provides a complete end-to-end solution for video intercom, security monitoring and recording needs.

PRECAUTIONS

- Do not attempt to open, disassemble, or modify the device.
- Do not expose this device to temperature outside the range of -20 °C to 50°C and environment humidity more than 95% (non-condensing)
- Please install camera correctly for a smooth operation.

PACKAGE CONTENTS

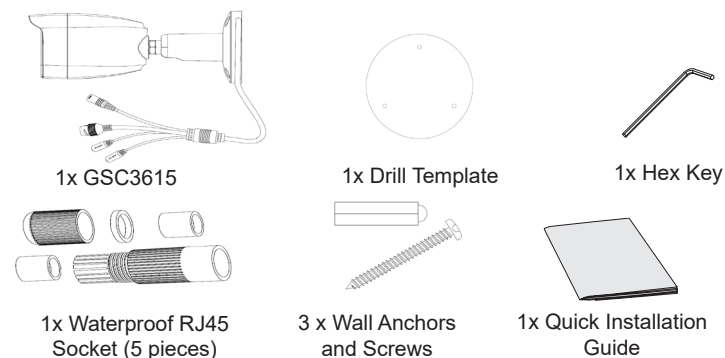

~1~

POWERING AND CONNECTING THE GSC3615

The GSC3615 can be powered either using the right PSU (DC12V, 1A) or using a PoE switch, Please refer to illustration below to do the wiring and connect the waterproof RJ45 socket:

Option A (Recommended)

Step 1: Based on T-568B to install the RJ45 plug, tighten the connector using the provided waterproof socket.

Step 2: Connect other end of the cable into a switch supporting Power over Ethernet.

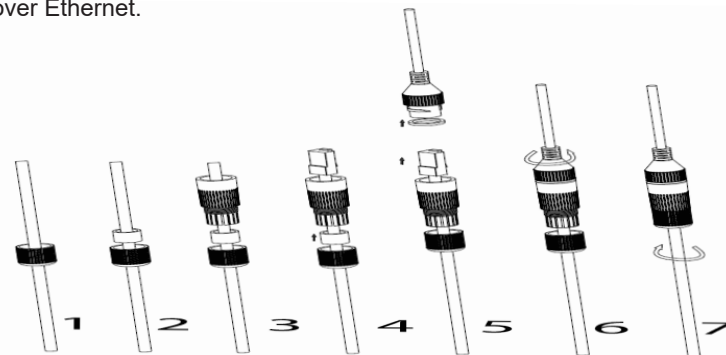

Option B

Step 1: Wire the cable and connect it to a network switch like steps in Option A.

Step 2: Connect a 12VDC, 1A (minimum) Power Adapter (not provided) to the power socket of the GSC3615 tail cable. Make sure the polarity "+" (center) and "-" (outside) are correctly connected.

MOUNTING GSC3615

Step 1:

Use supplied drill template to drill holes at ceiling. Select appropriate anchors or screws based on ceiling material. Insert the anchors if necessary.

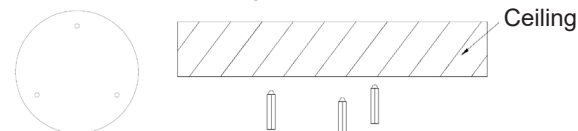

~2~

Step 2:

Place the cable into the groove of camera mounting base, mount the base at wall using provided screws as shown in below diagram. Leave the connectors of cable dangling outside the cover.

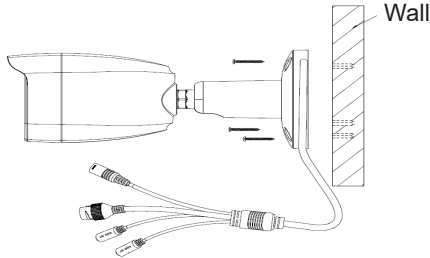

Step 3:

Use the provided hex key to loose the fix screw, rotate and adjust the camera to the appropriate angle and position.

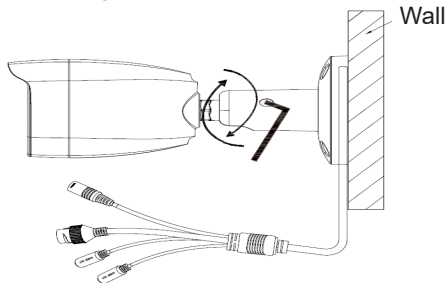

Step 4:

Hold the body of camera and align to the notch as shown in the diagram, then push the body of camera into the cover of camera already mounted at the ceiling.

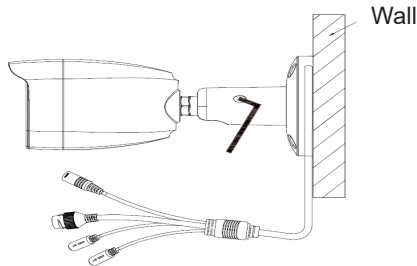

~3~

GSC3615 CONFIGURATION

Following are the requirements to configure the GSC3615:

- Internet Browser like Firefox, Chrome, Microsoft Internet Explorer or Edge.
- DHCP server enabled on the network.

Follow the steps below to access the GSC3615 WEB configuration page:

1. Download and install GS_Search tool from the link below:
http://www.grandstream.com/products/tools/surveillance/GS_Search.zip
2. Run the Grandstream GS_Search tool.
3. Click on button to start device detection.
4. The detected devices will appear in the output field as below.

Index	Model	Version	Device Name	IP	HTTP Port	RTSP Port	MAC
1	NVR GVR3552	1.0.1.31	GVR	192.168.11.210	8000	10000	00:08:82:7C:86:73
2	IPCAMERA G/V3672_FHD	1.0.3.24	G/V3672_FHD	192.168.11.202	8002	10002	00:08:82:68:7F:1A
3	IPCAMERA G/V3615W/PLD	1.0.3.24	G/V3615W/PL...	192.168.11.203	8003	10003	00:08:82:68:9C:9A
4	IPCAMERA G/V3615W/HD	1.0.3.24	G/V3615W/HD	192.168.11.204	8004	10004	00:08:82:59:AD:EF
5	IPCAMERA G/V3611R/HD	1.0.3.24	G/V3611R/HD	192.168.11.205	8005	10005	00:08:82:74:A4:1D
6	IPCAMERA G/V3610_FHD	1.0.3.24	G/V3610_FHD	192.168.11.201	8001	10001	00:08:82:7D:E1:D7
7	IPCAMERA GSC3615	1.0.0.7	GSC3615	192.168.11.199	443	554	C0:74:AD:16:2F:7C
8	IPCAMERA GSC3610	1.0.0.7	GSC3610	192.168.11.197	443	554	C0:74:AD:16:2F:7C

5. Double click on the detected device. The default browser (Chrome in this example) will open to display the camera's login web interface.

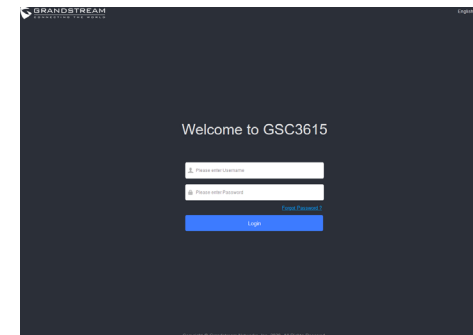

~4~

6. Username and password are required to login the camera to manage the device. The default username is "admin"; the default password is a random password printed in a sticker which can be found in the camera body and back of the QIG.
7. The default connection is via HTTPS. Once input the correct username and password, the device configuration webpage will be available.
8. Click the "LiveView" tab on the up left corner of the webUI, then click the "1" or "2" digit at the left bottom of webpage, a live video feeds will be displayed inside the Browser after a while, as shown in above screenshot. "1" means feeds is primary video stream, "2" means feeds is secondary video stream. Please refer to "Video & Audio Settings" in the webUI for more detailed information about the configuration and parameters.

The GNU GPL license terms are incorporated into the device firmware and can be accessed via the Web user interface of the device at my_device_ip/gpl_license. it can also be accessed here:
<http://www.grandstream.com/legal/open-source-software>
 To obtain a CD with GPL source code information please submit a written request to info@grandstream.com

Refer to online documents and FAQ for more detailed information:
<http://www.grandstream.com/our-products>

This product is covered by one or more of the U.S. patents (and any foreign patent counterparts thereto) identified at www.cmspatents.com.

概述

GSC3615是一款高清防水红外（IR）IP盒式摄像机，非常适合在家庭，办公室，银行，酒店，零售，仓库和建筑物入口等环境中进行监控。GSC3615与Grandstream的免费管理软件GSURF Pro集成在一起，可以对视频码流和设备进行全面管理。GSC3615也兼容ONVIF的视频管理系统。GSC3615具有高级图像信号处理器（ISP）和先进图像算法，支持1080p全高清视频分辨率并提供出色的H.264 / H.265编码性能，可以由HTTP API提供第三方应用再开发。它通过SIP / VoIP技术，可以将2路的音/视频码流直接加载到智能手机和SIP终端。GSC3615配备了IR LED，外部麦克风和扬声器的接口以及网线供电（PoE）来方便用户安装。GSC3615和Grandstream的GSC3570对讲电话，GXP / GRP IP电话，GXV视频电话，便携式WP Wi-Fi电话和GS-Wave移动APP的组合，提供了完整的端对端解决方案，用于视频对讲，安全监控和录像等应用需求。

注意事项

- 请不要打开、拆卸或修改该设备
- 请不要在超出 -20 至 50 摄氏度和湿度95% 的环境中
使用此设备
- 请正确安装以保证设备的平稳运行

包装内容

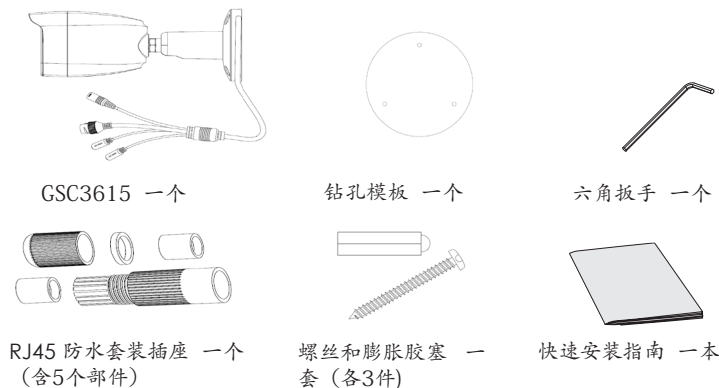

上电和连接GSC3615

可以使用正确的PSU (DC12V, 1A) 或PoE / PoE +交换机为GSC3615供电：

方案A (推荐)

步骤1：基于T-568B安装RJ45插头，
使用提供的防水插座来连接，拧紧连接器。

步骤2：将电缆的另一端连接到支持以太网供电的网络
交换机。

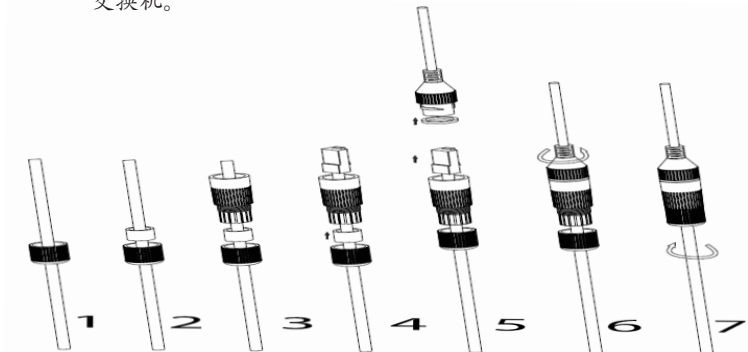

方案B

步骤1：按照上述方案A的步骤，连接电缆并将其连接到
网络交换机。

步骤2：连接直流12VDC, 1A (最小电流) 的电源适配器
(未提供) 到GSC3615电缆尾部的插座，确保
极性“+” (中心) 和“-” (外部) 连接正确。

安装 GSC3615

步骤 1:
使用提供的钻孔模板在墙上钻孔。根据墙的材料选用合适的螺丝和膨胀胶
塞。

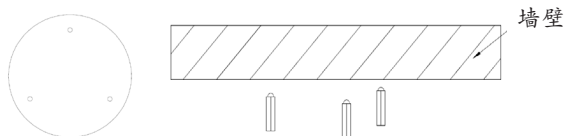

~7~

步骤 2:

将电缆放入摄像机安装底座的凹槽中，如下图所示，使用提供的螺钉将底
座固定在墙上。将电缆的连接端口悬在外面。

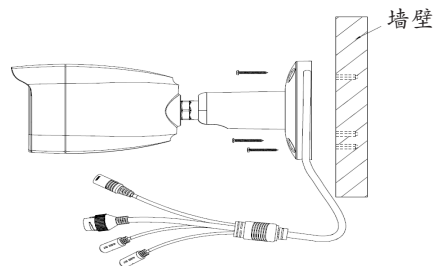

步骤 3:

使用提供的六角扳手松开固定螺丝，旋转相机将其调整到
合适的角度和位置。

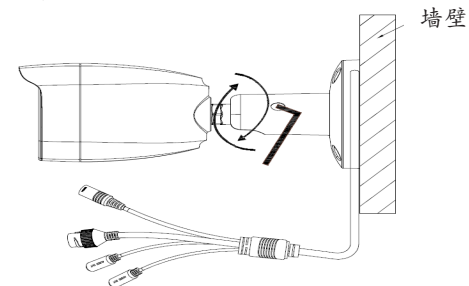

步骤 4:

使用六角扳手拧紧固定螺钉，连接电缆并完成安装。

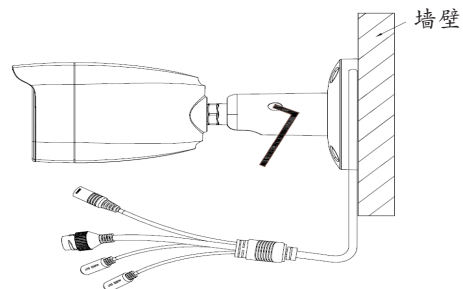

~8~

GSC3615 配置

以下是配置GSC3615的要求：

- Internet浏览器，例如Firefox, Chrome, Microsoft Internet Explorer 或Edge
- 启用了DHCP服务器的网络

请按照以下步骤访问GSC 3615 WEB配置页面：

1) 下载并安装GS_Search工具：

www.grandstream.com/products/tools/surveillance/GS_Search.zip

2) 运行Grandstream GS_Search工具。

3) 点击按钮 启动设备检测

4) 检测到的局域网上的设备将出现在如下的输出表格中：

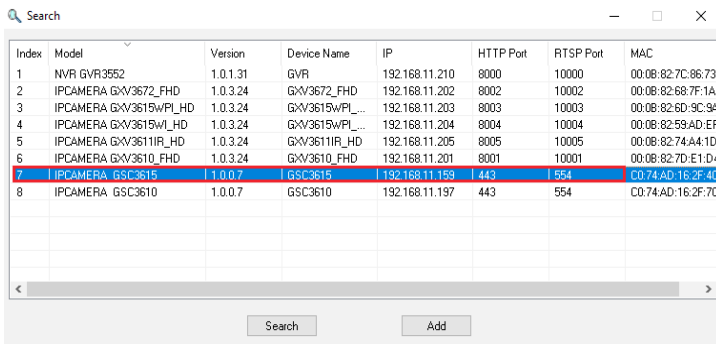

Index	Model	Version	Device Name	IP	HTTP Port	RTSP Port	MAC
1	NVR GVR3552	1.0.1.31	GVR	192.168.11.210	8000	10000	00:08:82:7C:96:73
2	IPCAMERA GAV3672_FHD	1.0.3.24	GAV3672_FHD	192.168.11.202	8002	10002	00:08:82:68:7F:1A
3	IPCAMERA GAV3615WPL_HD	1.0.3.24	GAV3615WPL...	192.168.11.203	8003	10003	00:08:82:6D:9C:9A
4	IPCAMERA GAV3615WPL_HD	1.0.3.24	GAV3615WPL...	192.168.11.204	8004	10004	00:08:82:59:AD:EF
5	IPCAMERA GAV3611IR_HD	1.0.3.24	GAV3611IR_HD	192.168.11.205	8005	10005	00:08:82:74:A4:1D
6	IPCAMERA GAV3610_FHD	1.0.3.24	GAV3610_FHD	192.168.11.201	8001	10001	00:08:82:7D:E1:D4
7	IPCAMERA_GSC3615	1.0.0.7	GSC3615	192.168.11.159	443	554	C0:74:AD:16:2F:4D
8	IPCAMERA_GSC3610	1.0.0.7	GSC3610	192.168.11.197	443	554	C0:74:AD:16:2F:7C

5) 双击检测到的设备，默认浏览器（此示例中为Chrome）将以网络页面方式打开相机的登录信息界面，如下图所示：

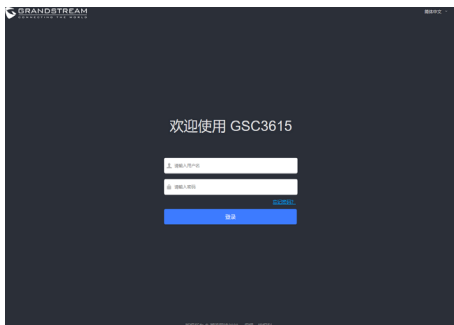

6) 用户必须输入用户名和密码才能登录并管理设备。默认用户名是“admin”；默认密码是一个随机密码，印在不干胶标签上。标签贴纸贴在机身和QIG背面。

7) 默认的网页连接是通过HTTPS。一旦输入正确的用户名和密码，设备就会显示配置页面供用户修改参数或观看实时视频流。

8) 点击页面左上方的“LiveView”（实时预览）选项，然后单击页面下方的“1”或“2”数字，稍等片刻就会在网页中看到实时视频，如上图截屏所示。其中：

“1”表示视频是主（视频）码流

“2”表示视频是子（视频）码流

请参考网页中的“视频和音频设置”选项获取更多参数和配置の詳細信息。

GNU GPL许可条款已包含在设备固件中，可以通过设备的Web用户界面 `my_device_ip/gpl_license` 进行访问。也可以通过以下链接访问：<http://www.grandstream.com/legal/open-source-software> 如果需要包含GPL源代码信息的CD，请发邮件到 info@grandstream.com 提交请求

欲获取详细的话机使用信息，请在以下链接中下载GSC3615用户手册
<http://www.grandstream.com/our-products>

RESUMEN

La GSC3615 es una Cámara tipo caja IP infrarroja (IR), de alta definición, impermeable ideal para monitorear diversos entornos como hogares, oficinas, bancos, hoteles, tiendas, almacenes, y entradas de edificios. La GSC3615 puede ser integrada con el software de utilidad de administración gratuita de Grandstream GSURF Pro, permitiendo que las transmisiones de vídeo y el dispositivo en cuestión sean completamente gestionados por este software, así como también por otros sistemas de administración de vídeo compatibles con ONVIF. Impulsado por un Procesador de sensor de imagen avanzado (ISP) y algoritmos de imagen de última generación, la GSC3615 brinda resolución de vídeo FHD 1080p y ofrece un desempeño H.264/H.265 excepcional con disponibilidad a re-desarrollo del HTTP API por parte de terceros. Cuenta con tecnología SIP/VoIP para audio de 2 vías y transmisión de vídeo cargado directamente a teléfonos inteligentes o terminales SIP. El GSC3615 está equipado con PoE integrado para una instalación fluida y rápida, LEDs infrarrojos, e interfaces para micrófonos y altavoces externos. La combinación de la GSC3615 con el teléfono intercomunicador GSC3570 de Grandstream, teléfonos IP GXP/GRP, vídeo teléfonos GXV, teléfonos portables Wi-Fi WP, y la aplicación móvil GS-Wave provee una completa solución integral para vídeo intercomunicación, supervisión de seguridad y necesidades de grabación.

PRECAUCIONES

- No intente abrir, desarmar o modificar el dispositivo.
- Por favor, no exponga este dispositivo a temperaturas extrínsecas al rango de -20 °C a 50 °C y a una humedad ambiental superior al 95% (sin condensación).
- Por favor, instale la cámara correctamente para una operación adecuada.

CONTENIDO DEL PAQUETE



ENCENDIENDO Y CONECTANDO EL GSC3615

El GSC3215 se puede alimentar con la fuente de alimentación correcta (DC12V, 1A) o con un interruptor PoE . Por favor, consulte la ilustración a continuación para realizar el cableado y la conexión del conector RJ45 impermeable provisto:

Opción A

Paso 1: Basado en T-568B para instalar el conector RJ45, apriete el conector utilizando el conector impermeable provisto.

Paso 2: Conecte el otro extremo del cable a un conmutador que admita Power over Ethernet (PoE).

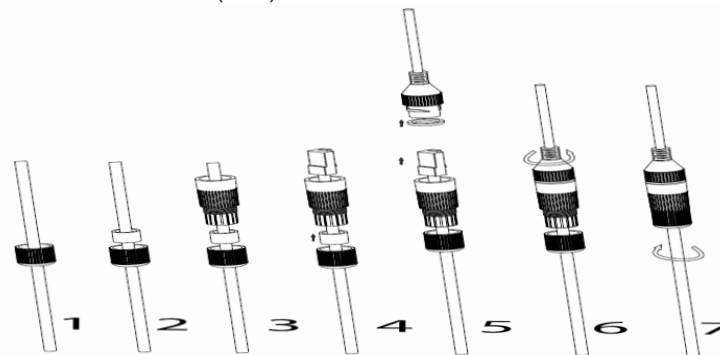

Opción B

Paso 1: Prepare el cable y conéctelo a un conmutador de red como en los pasos de la Opción A.

Paso 2: Conecte un adaptador de corriente (No incluido) de 12VDC, 1A (Mínimo) al zócalo de alimentación del GSC3615. Asegúrese de que la polaridad "+" (centro) y "-" (exterior) estén conectadas correctamente.

Montura de GSC3615

Paso 1:

Use la plantilla de taladro suministrada para taladrar agujeros en el techo. Seleccione los anclajes o tornillos apropiados según el material del techo. Inserte los anclajes si es necesario.

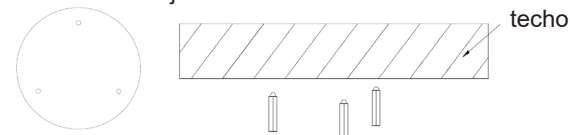

Paso 2:

Coloque el cable en la ranura de la montura de la base de cámara , coloque la base en la pared utilizando los tornillos como muestra el diagrama siguiente. Deje los conectores del cable colgando afuera de la cubierta.

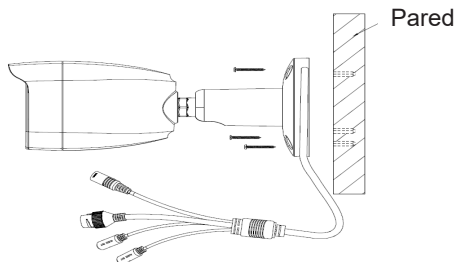

Paso 3:

Utilice la llave hexagonal para apretar los tornillos fijadores , gire y ajuste la cámara al ángulo y posición deseados.

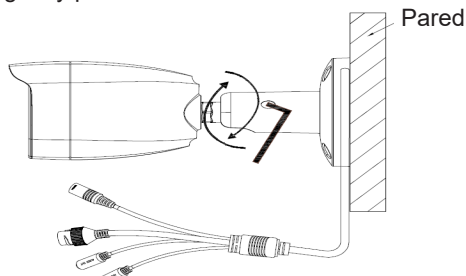

Paso 4:

Sostenga el cuerpo de la cámara y alinéelo a la muesca como se muestra en el diagrama, luego empuje el cuerpo de la cámara hacia la cubierta de la cámara ya montada en el techo.

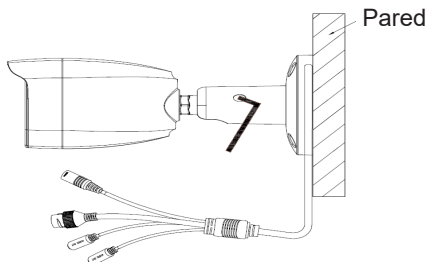

CONFIGURACIÓN DEL GSC3615

Los siguientes son los requisitos para configurar el GSC3615:

- Navegador de internet como Firefox, Chrome, Microsoft Internet Explorer o Edge.
- Una red con un servidor DHCP habilitado.

Siga los pasos a continuación para acceder a la página de configuración WEB GSC3615:

1. Descargar e instalar la herramienta de búsqueda GS_Search:
http://www.grandstream.com/products/tools/surveillance/GS_Search.zip
2. Ejecute la herramienta Grandstream GS_Search
3. Haga clic en el botón para iniciar la detección de dispositivos.
4. Los dispositivos detectados aparecerán en el campo de salida como se muestra a continuación.

Index	Model	Version	Device Name	IP	HTTP Port	RTSP Port	MAC
1	NVR GVR35E2	1.0.1.31	GVR	192.168.11.210	8000	10000	00:0B:82:7C:96:73
2	IPCAMERA G/V/3672_FHD	1.0.3.24	G/V/3672_FHD	192.168.11.202	8002	10002	00:0B:82:68:7F:1A
3	IPCAMERA G/V/3615w/PL_HD	1.0.3.24	G/V/3615w/PL...	192.168.11.203	8003	10003	00:0B:82:6D:9C:9A
4	IPCAMERA G/V/3615w/PL_HD	1.0.3.24	G/V/3615w/PL...	192.168.11.204	8004	10004	00:0B:82:59:AD:EF
5	IPCAMERA G/V/3611R_HD	1.0.3.24	G/V/3611R_HD	192.168.11.205	8005	10005	00:0B:82:74:A4:1D
6	IPCAMERA G/V/3610_FHD	1.0.3.24	G/V/3610_FHD	192.168.11.201	8001	10001	00:0B:82:7D:E1:D4
7	IPCAMERA GSC3615	1.0.0.0	GSC3615	192.168.11.133	443	554	C0:74:AD:16:2F:70
8	IPCAMERA GSC3610	1.0.0.7	GSC3610	192.168.11.137	443	554	C0:74:AD:16:2F:70
9							

5. Haga doble clic en el dispositivo detectado para que el navegador predeterminado (Chrome en este ejemplo) se abra para mostrar la interfaz web de la cámara.

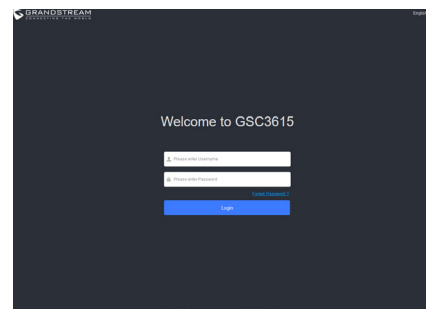

6. Se requieren el nombre de usuario y contraseña para iniciar sesión en la cámara para poder administrar el dispositivo. El nombre de usuario predeterminado es "admin"; la contraseña predeterminada es una contraseña aleatoria impresa en la etiqueta del dispositivo, la cual se puede encontrar en el cuerpo de la cámara y también en la parte posterior de la Guía de Instalación Rápida (QIG).
7. La conexión predeterminada es a través de HTTPS. Una vez que ingrese el nombre de usuario y contraseña correctos, la página Web de configuración del dispositivo estará disponible.
8. Haga clic en la pestaña "LiveView" en la esquina superior izquierda de la interfaz web, luego haga clic en el número "1" o "2" en la parte inferior izquierda de la página web, se mostrará una transmisión de video en vivo en el navegador después de un tiempo, como se muestra en la captura de pantalla anterior. "1" significa que las transmisiones son la transmisión de video principal, "2" significa que las transmisiones son la transmisión de video secundaria. Consulte "Configuración de video y audio" en la interfaz de usuario web para obtener información más detallada sobre la configuración y los ajustes.

Los términos de licencia GNU GPL son incorporados en el firmware del dispositivo y puede ser accedido a través de la interfaz de usuario Web del dispositivo en `ip_de_mi_dispositivo/gpl_license`. También puede ser accedido aquí: <http://www.grandstream.com/legal/open-source-software>

Para obtener un CD con la información del código fuente GPL, por favor, remita una solicitud escrita a info@grandstream.com

Para obtener el manual de usuario, favor haga click aquí:
<http://www.grandstream.com/our-products>

PRESENTATION

Le GSC3615 est une caméra IP infrarouge (IR) de type boîtier de haute définition, résistante aux intempéries, idéale pour la surveillance dans des environnements tels que les maisons, les bureaux, les banques, les hôtels, les entrepôts et les entrées d'immeubles. Le GSC3615 peut être géré par l'outil gratuit de gestion vidéo de Grandstream GSURF Pro ainsi que par d'autres systèmes de gestion vidéo conformes ONVIF. Son ISP (Image Sensor Processor) avancé est opéré par un algorithme sophistiqué d'auto-exposition/auto-balance-blanc. Le GSC3615 offre une résolution vidéo FHD 1080p et des performances H.264/H.265 exceptionnelles avec une API HTTP pour le redéveloppement par des tiers. Il offre les fonctionnalités SIP/VoIP leader de l'industrie pour la diffusion audio (en utilisant le port Audio_In de la caméra) et vidéo sur 2-voies vers les téléphones mobiles et les visiophones. La GSC3615 supporte l'installation PoE et intègre des LEDs IR, des interfaces pour un microphone et un haut-parleur externes. La combinaison du GSC3615, du téléphone interphone GSC3570, des téléphones IP GXP/GRP, des visiophones GXV, ainsi que des téléphones portables WP Wi-Fi et de l'APP mobile GS-Wave offre une solution complète de bout en bout pour les besoins de vidéophonie, de surveillance de la sécurité et d'enregistrement.

PRECAUTIONS

- Ne pas tenter d'ouvrir, de désassembler, ou de modifier le dispositif.
- Ne pas exposer ce dispositif à une température en dehors de la plage de -20 °C à 50 °C et à une humidité ambiante supérieure à 95 % (sans condensation)
- Veuillez installer la caméra correctement pour un fonctionnement sans problème.

CONTENU DU PACK

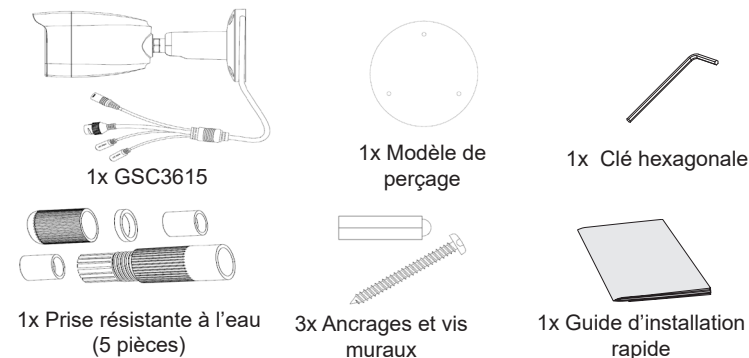

ALIMENTATION ET RACCORDEMENT DU GSC3615

Le GSC3615 peut être alimenté à l'aide du bloc d'alimentation approprié (DC12V, 1A) ou d'un commutateur PoE. Veuillez vous référer à l'illustration ci-dessous pour faire le câblage et connecter la prise RJ45 étanche:

Option A (recommandée)

Étape 1: Sur la base du T-568B pour installer la prise RJ45, serrez le connecteur à l'aide de la prise étanche fournie.

Étape 2: Connectez l'autre extrémité du câble à un commutateur prenant en charge l'alimentation par Ethernet.

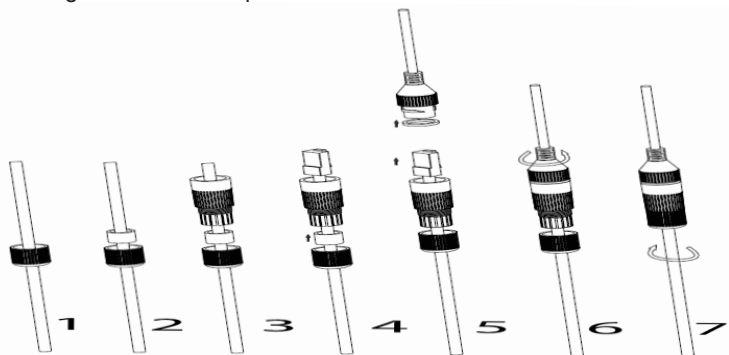

Option B

Étape 1: Câblez le câble et connectez-le à un réseau comme les étapes de l'option A.

Étape 2: Connectez un adaptateur d'alimentation 12VCC, 1 A (minimum) (non fourni) à la prise d'alimentation du câble arrière du GSC3615. Assurez-vous que la polarité «+» (centre) et «-» (extérieur) sont correctement connectées.

Montage du GSC3615

Étape 1:

Utilisez le gabarit de perçage fourni pour percer des trous au plafond. Sélectionnez les chevilles ou vis appropriées en fonction du matériau du plafond. Insérez les ancrs si nécessaire.

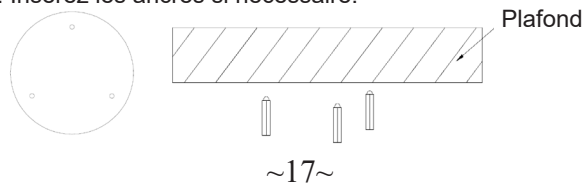

~17~

Étape 2:

Placez le câble dans la rainure de la base de montage de la caméra, montez la base au mur à l'aide des vis fournies, comme indiqué dans le schéma ci-dessous. Laissez les connecteurs du câble pendant à l'extérieur du couvercle.

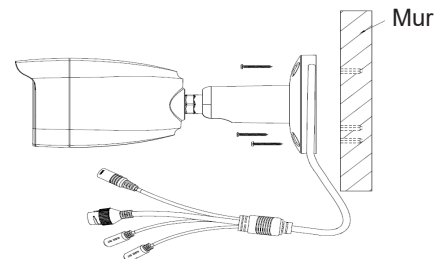

Étape 3:

Utilisez la clé hexagonale fournie pour perdre la vis de fixation, tournez et réglez la caméra à l'angle et à la position appropriés.

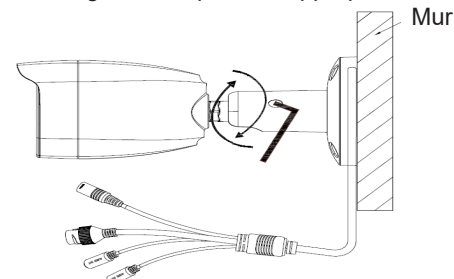

Étape 4:

Tenez la caméra et alignez-la sur l'encoche comme indiqué sur le schéma, puis poussez le corps de la caméra dans le couvercle déjà monté au plafond.

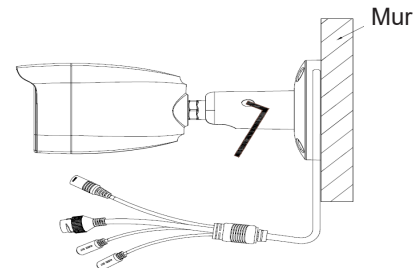

~18~

CONFIGURATION DU GSC3615

Voici la configuration requise pour configurer le GSC3615:

- Utiliser un navigateur Internet comme Firefox, Chrome, Microsoft Internet Explorer ou Edge.
- le serveur DHCP activé sur le réseau.

Suivez les étapes ci-dessous pour accéder à la page de configuration WEB du GSC3615:

1. Téléchargez et installez l'outil GS_Search à partir de ce lien: http://www.grandstream.com/products/tools/surveillance/GS_Search.zip
2. Exécutez l'outil Grandstream GS_Search.
3. Cliquez sur le bouton  pour initialiser la détection du périphérique.
4. Les appareils détectés apparaîtront dans le champ de sortie comme indiqué ci-dessous.

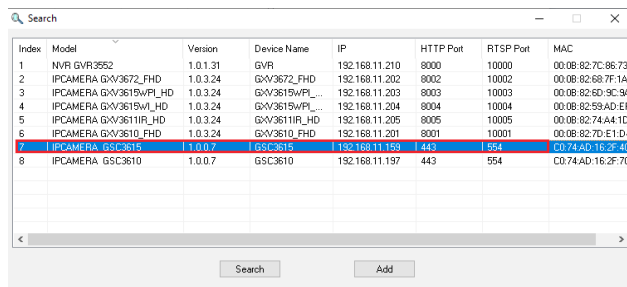

Index	Model	Version	Device Name	IP	HTTP Port	RTSP Port	MAC
1	NVR GVR3552	1.0.1.31	GVR	192.168.11.210	8000	10000	00:08:82:7C:86:73
2	IPCAMERA G/V3672_FHD	1.0.3.24	G/V3672_FHD	192.168.11.202	8002	10002	00:08:82:68:7F:1A
3	IPCAMERA G/V3619W/PL_HD	1.0.3.24	G/V3619W/PL...	192.168.11.203	8005	10003	00:08:82:5D:3C:34
4	IPCAMERA G/V3615W/HD	1.0.3.24	G/V3615W/PL...	192.168.11.204	8004	10004	00:08:82:59:AD:EF
5	IPCAMERA G/V3611R/HD	1.0.3.24	G/V3611R/HD	192.168.11.205	8005	10005	00:08:82:74:A4:1D
6	IPCAMERA G/V3610_FHD	1.0.3.24	G/V3610_FHD	192.168.11.201	8001	10001	00:08:82:7D:E1:D4
7	IPCAMERA GSC3615	1.0.0.7	GSC3615	192.168.11.159	443	554	00:74:AD:16:2F:40
8	IPCAMERA GSC3610	1.0.0.7	GSC3610	192.168.11.197	443	554	00:74:AD:16:2F:70

5. Double-cliquez sur le périphérique détecté pour que le navigateur par défaut (Chrome dans cet exemple) s'ouvrira pour afficher l'interface Web de la caméra.

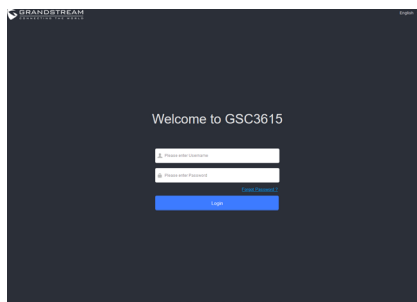

6. Le nom d'utilisateur et le mot de passe sont nécessaires pour se connecter à la caméra afin de gérer le périphérique. Le nom d'utilisateur par défaut est «admin»; le mot de passe par défaut est un mot de passe aléatoire imprimé sur un autocollant qui se trouve dans le boîtier de l'appareil photo et à l'arrière du QIG.
7. La connexion par défaut est via HTTPS. Une fois le nom d'utilisateur et le mot de passe saisis, la page Web de configuration de l'appareil sera disponible.
8. Cliquez sur l'onglet «LiveView» dans le coin supérieur gauche de l'interface Web, puis cliquez sur le chiffre «1» ou «2» en bas à gauche de la page Web, un flux vidéo en direct sera affiché dans le navigateur après un certain temps, comme montré ci-dessus capture d'écran. «1» signifie que les flux sont le flux vidéo principal, «2» signifie que les flux sont le flux vidéo secondaire. Veuillez vous reporter à «Paramètres vidéo et audio» dans l'interface utilisateur Web pour des informations plus détaillées sur la configuration et les paramètres.

Les termes de la licence GNU GPL sont incorporés dans le firmware du périphérique et sont accessibles via l'interface utilisateur Web du périphérique à `my_device_ip / gpl_license`. Egalement accessible ici: <http://www.grandstream.com/legal/open-source-software>
Pour obtenir un CD contenant les informations du code source GPL, veuillez soumettre une demande écrite à info@grandstream.com

Reportez-vous aux documents en ligne et à la FAQ pour plus d'informations: <http://www.grandstream.com/our-products>

ÜBERSICHT

Die GSC3615 ist eine wetterfeste, hochauflösende Infrarot-IP-Box-Kamera und eine optimale Überwachungslösung für Einzelhandel, Logistik, Hotellerie oder Gastronomie. Die GSC3615 wird über die kostenfreie Managementsoftware GSURF Pro oder mit ONVIF-kompatiblen Managementlösungen verwaltet. Die Kamera ist mit einem leistungsstarken Bildprozessor (ISP) sowie Aufnahmealgorithmus ausgestattet und bietet eine außergewöhnliche Qualität (H.264/H.265) über einen HTTP API für die Integration in Dritt-Anbieterlösungen. Die SIP/VoIP Technologie ermöglicht die direkte Übertragung von Video- und Audioinhalten auf SIP-Endgeräte. Die GSC3615 wird via PoE mit Strom versorgt, verfügt über IR-LED's sowie Anschlüsse für externe Mikrofone und Lautsprecher. Die GSC3615 ist die ideale Ergänzung für die Integration in bestehende Sicherheitslösungen, z.B. mit Grandstream's GXV3370, GXP- oder GRP oder WLAN IP-Telefonen oder der mobilen APP Grandstream Wave.

SICHERHEITSHINWEISE

- Das Produkt darf nicht geöffnet, zerlegt oder verändert werden.
- Betreiben Sie die Kamera nur innerhalb des Temperaturbereichs von -20°C - 50°C und einer Umgebungsluftfeuchte von max. 95% (nicht kondensierend)
- Bitte installieren Sie die Kamera korrekt, um einen reibungslosen Betrieb zu gewährleisten.

VERPACKUNGSGEHALT

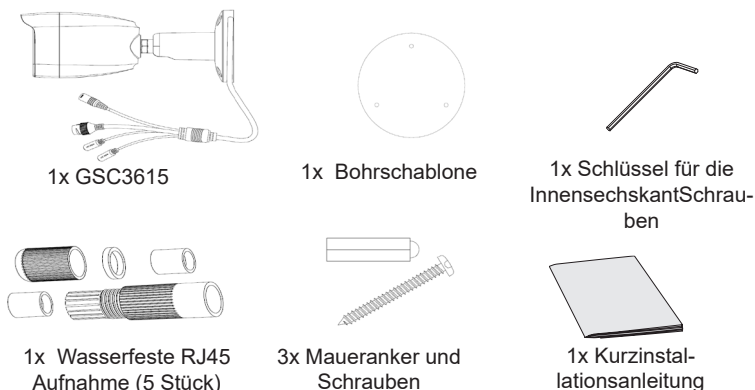

KONFIGURATION UND ANSCHLIESSEN DES GSC3615

Das GSC3615 kann entweder mit dem richtigen Netzteil (DC12V, 1A) oder mit einem PoE. Bitte beachten Sie die Zeichnung für die korrekte Montage und RJ45 Anschlussbelegung:

Option A

Schritt 1: RJ45 Anschluss-Installation nach T568B, Befestigung des Anschlusses mit der mitgelieferten, wasserfesten Aufnahme .

Schritt 2: Verbinden Sie das andere Ende des Kabels mit einem PoE Switch.

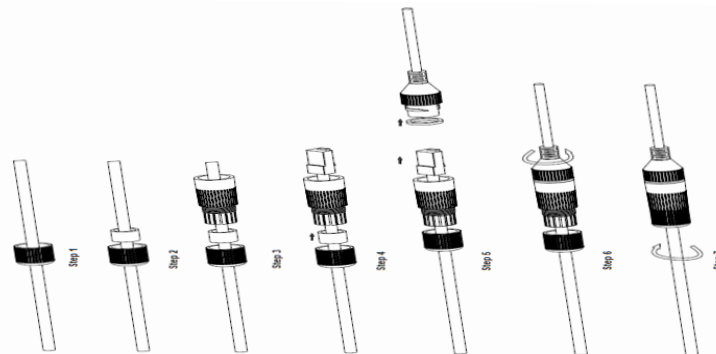

Option B

Schritt 1: Verbinden Sie das andere Ende des Kabels mit einem Netzwerk-Switch wie in Option A.

Schritt 2: Verbinden Sie ein 12V/1A Netzteil (nicht mitgeliefert) mit dem Stromversorgungsanschluß der GSC3615. Versichern Sie sich, dass der Anschluß "+" Zentrum und "-" Rand korrekt verkabelt ist.

MONTAGE GSC3615

Schritt 1:

Verwenden Sie die mitgelieferte Bohrschablone, um Löcher an der Decke zu bohren. Wählen Sie geeignete Dübel oder Schrauben aus, die auf dem Deckenmaterial basieren. Setzen Sie gegebenenfalls die Anker ein.

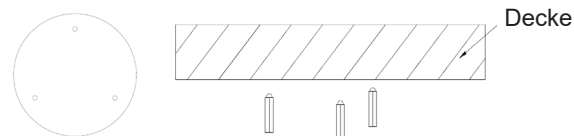

Schritt 2:

Platzieren Sie das Kabel in der Nische der Kameraabdeckung, montieren Sie die Kamera gemäß der Skizze mit den beiliegenden Schrauben an der Decke.

Lassen Sie die Anschlüsse der Kabel aus der Abdeckung hängen.

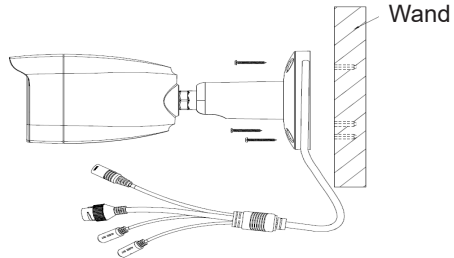

Schritt 3:

Verwenden Sie den mitgelieferten Inbusschlüssel, um die Feststellschraube zu lösen, drehen Sie die Kamera und stellen Sie sie auf den gewünschten Winkel und die richtige Position ein.

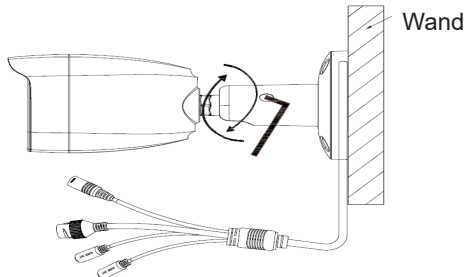

Schritt 4:

Drücken Sie die Kamera in die an der Decke montierte Halterung, beachten Sie dabei, dass die Einkerbung mit der Markierung übereinstimmt.

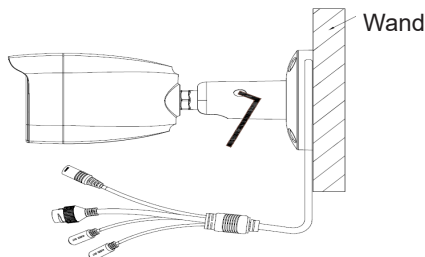

KONFIGURATION DES GSC3615

Beachten Sie die Konfigurationsanleitung der GSC3615:

- Internet Browser, z.B. Firefox, Chrome, Microsoft Internet Explorer, Edge
- Netzwerk mit aktiviertem DHCP Server

Führen Sie die folgenden Schritte aus, um auf die Konfigurationsseite des GSC3615 WEB zuzugreifen:

1. Laden Sie das Grandstream Suchwerkzeug GS_Search herunter:
http://www.grandstream.com/products/tools/surveillance/GS_Search.zip
2. Führen Sie das Grandstream GS_Search-Tool aus.
3. Klicken Sie den Button zur Suche nach Endgeräten.
4. Die erkannten Geräte werden im Ausgabefeld wie folgt angezeigt.

Index	Model	Version	Device Name	IP	HTTP Port	RTSP Port	MAC
1	NVR GVR3552	1.0.1.31	GVR	192.168.11.210	8000	10000	00:08:82:7C:06:73
2	IPCAMERA G/V/3672_FHD	1.0.3.24	G/V/3672_FHD	192.168.11.202	8002	10002	00:08:82:68:7F:1A
3	IPCAMERA G/V/3615WPL_HD	1.0.3.24	G/V/3615WPL...	192.168.11.203	8003	10003	00:08:82:6D:9C:9A
4	IPCAMERA G/V/3615WPL_HD	1.0.3.24	G/V/3615WPL...	192.168.11.204	8004	10004	00:08:82:59:AD:EF
5	IPCAMERA G/V/3611IR_HD	1.0.3.24	G/V/3611IR_HD	192.168.11.205	8005	10005	00:08:82:74:A4:1D
6	IPCAMERA G/V/3610_FHD	1.0.3.24	G/V/3610_FHD	192.168.11.201	8001	10001	00:08:82:7D:E1:D4
7	IPCAMERA GSC3615	1.0.0.7	GSC3615	192.168.11.159	443	554	C0:74:AD:16:2F:4C
8	IPCAMERA GSC3610	1.0.0.7	GSC3610	192.168.11.197	443	554	C0:74:AD:16:2F:7C

5. Doppelklicken Sie auf das erkannte Gerät. Der Standardbrowser (in diesem Beispiel Chrome) wird geöffnet, um die Anmelde-Weboberfläche der Kamera anzuzeigen.

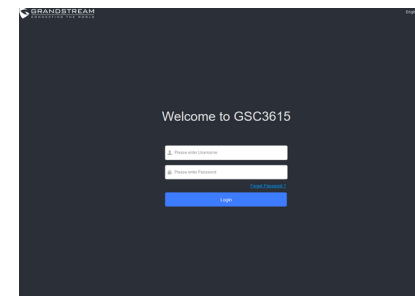

6. Um die Kamera zu managen, müssen Sie sich an der Webschnittstelle anmelden, hierzu ist ein Benutzername und ein Passwort erforderlich. Der voreingestellte Benutzername ist "admin" und das zufällig vergewebene Passwort ist auf einem Aufkleber auf der Kamerarückseite sowie auf der Rückseite der Kurz-Installationsanleitung (QIG) ablesbar.
7. Die voreingestellte Anbindung ist via HTTPS. Sobald der der korrekte Benutzername und das richtige Passwort eingegeben ist, wird sich die Webseite zur Konfiguration öffnen.
8. Klicken Sie auf die Registerkarte "LiveView" in der oberen linken Ecke der Weboberfläche und dann auf die Nummer "1" oder "2" unten links auf der Website. Nach einer Weile werden im Browser Live-Video-Feeds angezeigt, wie oben gezeigt Bildschirmfoto. "1" bedeutet, dass Feeds der primäre Videostream sind, "2" bedeutet, dass Feeds der sekundäre Videostream sind. Weitere Informationen zu Konfiguration und Parametern finden Sie unter "Video- und Audioeinstellungen" in der Weboberfläche.

Die GNU GPL Lizenz ist in der Gerätesoftware hinterlegt und kann über die Web-Schnittstelle unter `my_device_ip/gpl_license` (Endgerät_ip/gpl_Lizenz) aufgerufen werden. Die Lizenz ist ebenfalls abrufbar unter <http://www.grandstream.com/legal/open-source-software>. Um eine CD mit der Lizenz zu erhalten, senden Sie uns bitte eine Email an info@Grandstream.com.

Das ausführliche Benutzerhandbuch kann geladen werden von:
<http://www.grandstream.com/our-products>

PANORAMICA

GSC3615 è una telecamera IP a infrarossi(IR) di tipo box ad alta definizione, resistente alle intemperie e ideale per il monitoraggio in ambienti quali abitazioni, uffici, banche, alberghi, negozi, magazzini e ingressi degli edifici. GSC3615 integra il software di gestione gratuito di Grandstream GSURF Pro, che consente di gestire completamente sia i feed video che il dispositivo stesso, con altri sistemi di gestione video con conformità ONVIF. Alimentato da un ISP (processore sensore immagini) e algoritmi immagine all'avanguardia, GSC3615 fornisce risoluzioni video 1080p FHD e offre eccezionali prestazioni H.264/H.265 con HTTP API per risviluppo da parte di terzi. È caratterizzato da tecnologia SIP/VoIP con feed di streaming audio e video a 2 vie caricato direttamente su smartphone o endpoint SIP. GSC3615 è dotato di PoE integrato per garantire un'installazione senza problemi, LED a infrarossi e interfacce per microfono e altoparlante esterni. La combinazione di GSC3615, del telefono interfono Grandstream GSC3570, dei telefoni IP GXP/GRP, dei videotelefonati GXV, dei telefoni WP Wi-Fi portatili e dell'app mobile GS-Wave fornisce una soluzione completa end-to-end per con interfono video, monitoraggio di sicurezza e registrazione.

PRECAUZIONI

- Non tentare di aprire, smontare o modificare il dispositivo.
- Non esporre il dispositivo a temperature al di fuori dell'intervallo compreso tra -20 °C e 50 °C e a un'umidità ambiente superiore al 95% (senza condensa).
- Installare la videocamera correttamente per un funzionamento regolare.

CONTENUTO DELLA CONFEZIONE

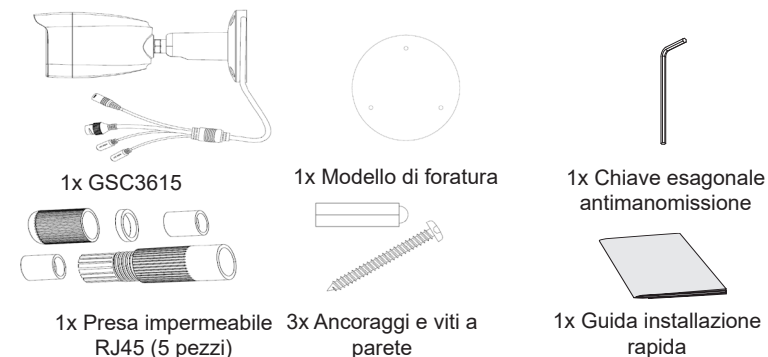

ACCENSIONE E COLLEGAMENTO DEL GSC3615

Il GSC3615 può essere alimentato utilizzando il giusto alimentatore (DC12V, 1A) o utilizzando un interruttore PoE. Fare riferimento all'illustrazione sottostante per allestire il cablaggio e collegare la presa impermeabile RJ45:

Opzione A

Passo 1: Installare la spina RJ45 in base a quanto riportato per T-568B, serrando il connettore mediante la presa impermeabile in dotazione.

Passo 2: Collegare l'altra estremità del cavo in un commutatore con supporto PoE.

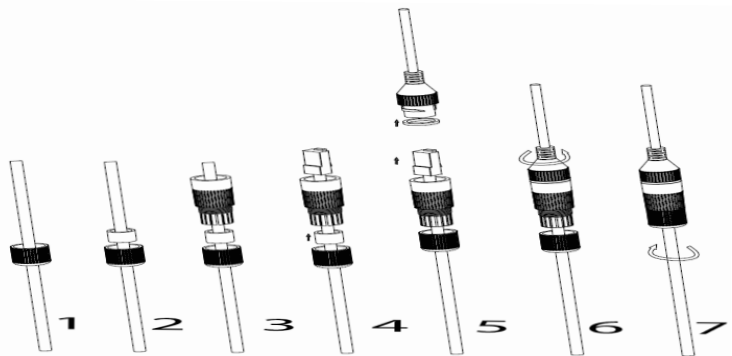

Opzione B

Passo 1: Cablare il cavo e collegarlo a un commutatore di rete come per i passi dell'opzione A.

Passo 2: Collegare un adattatore di alimentazione da 12 VCC e (minimo) 1 A (non fornito) alla presa di corrente del cavo terminale di GSC3615. Assicurarsi che la polarità "+" (centro) e "-" (esterno) siano collegate correttamente.

MONTAGGIO DELLA GSC3615

Passo 1: Utilizzare la dima fornita per praticare fori sul soffitto. Selezionare gli ancoraggi o le viti appropriati in base al materiale del soffitto. Inserire le ancore se necessario.

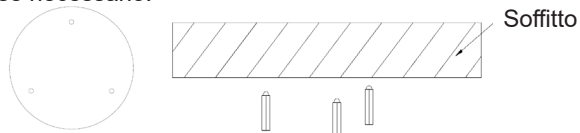

~27~

Passo 2:

Posizionare il cavo nella scanalatura della copertura della videocamera, montare la copertura sul soffitto utilizzando le viti in dotazione, come illustrato nel seguente diagramma. Lasciare fuoriuscire i connettori del cavo dalla copertura.

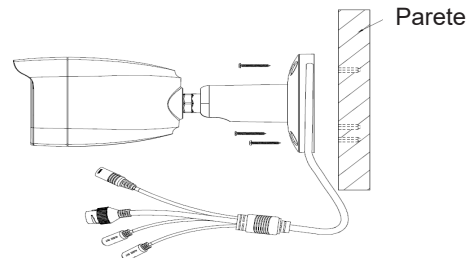

Passo 3:

Utilizzare la chiave esagonale fornita per perdere la vite di fissaggio, ruotare e regolare la telecamera nell'angolazione e nella posizione appropriate.

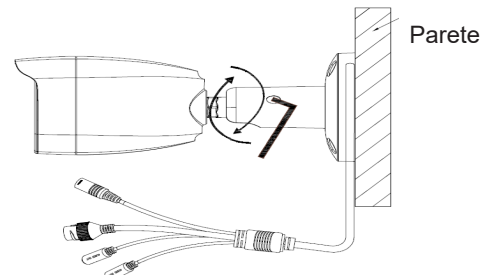

Passo 4:

Tenere fermo il corpo della videocamera e allinearli alla tacca come illustrato nel diagramma, quindi spingere il corpo della videocamera all'interno della copertura della stessa precedentemente montata sul soffitto.

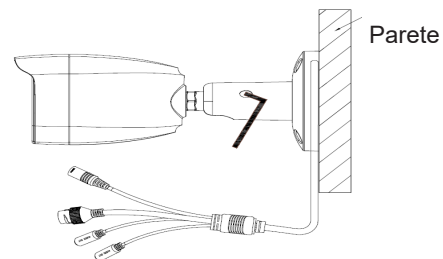

~28~

CONFIGURAZIONE DELLA GSC3615

Di seguito sono riportati i requisiti per configurare GSC3615:

- Browser Internet come Firefox, Chrome, Microsoft Internet Explorer o Edge.
- Rete con server abilitato DHCP.

Seguire i passaggi seguenti per accedere alla pagina di configurazione WEB GSC3615:

1. Scaricare e installare il tool GS_Search:

http://www.grandstream.com/products/tools/surveillance/GS_Search.zip

2. Esegui lo strumento Grandstream GS_Search.

3. Fare clic  sul pulsante per avviare il rilevamento del dispositivo.

4. I dispositivi rilevati verranno visualizzati nel campo di output come di seguito.

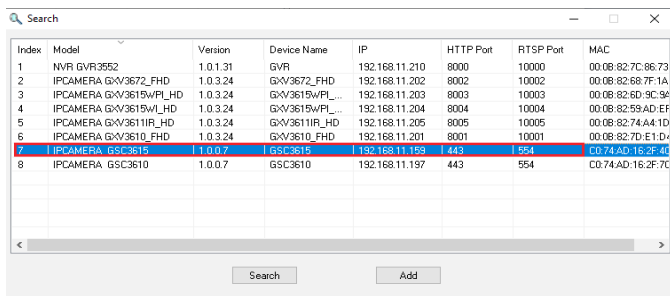

Index	Model	Version	Device Name	IP	HTTP Port	RTSP Port	MAC
1	NVR GVR3952	1.0.1.31	GVR	192.168.11.210	8000	10000	00:08:82:7C:86:73
2	IPCAMERA G-V3672_FHD	1.0.3.24	G-V3672_FHD	192.168.11.202	8002	10002	00:08:82:68:7F:1A
3	IPCAMERA G-V3615W_PLD	1.0.3.24	G-V3615W_PLD	192.168.11.203	8003	10003	00:08:82:6D:9C:9A
4	IPCAMERA G-V3615W_PLD	1.0.3.24	G-V3615W_PLD	192.168.11.204	8004	10004	00:08:82:59:AD:EF
5	IPCAMERA G-V3611R_PLD	1.0.3.24	G-V3611R_PLD	192.168.11.205	8005	10005	00:08:82:74:A4:1D
6	IPCAMERA G-V3610_FHD	1.0.3.24	G-V3610_FHD	192.168.11.201	8001	10001	00:08:82:7D:E1:D4
7	IPCAMERA_GSC3615	1.0.0.7	GSC3615	192.168.11.159	443	554	C0:74:AD:16:2F:4C
8	IPCAMERA_GSC3610	1.0.0.7	GSC3610	192.168.11.197	443	554	C0:74:AD:16:2F:7C

5. Fare doppio clic sul dispositivo rilevato. Il browser predefinito (Chrome in questo esempio) si aprirà per visualizzare l'interfaccia Web di accesso della videocamera.

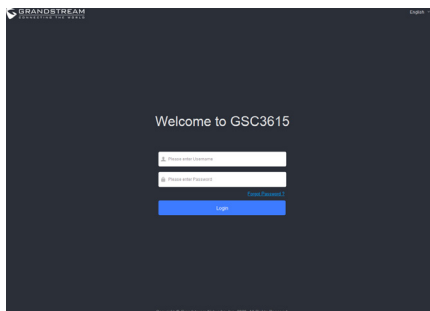

6. Login e password sono necessari per accedere alla telecamera per gestire il dispositivo. Il Login predefinito è "admin"; la password predefinita è una password casuale stampata in un adesivo che può essere trovato nel corpo della fotocamera e sul retro del QIG.
7. La connessione predefinita avviene tramite HTTPS. Una volta inseriti il nome utente e la password corretti, sarà disponibile la pagina web di configurazione del dispositivo.
8. Fai clic sulla scheda "LiveView" nell'angolo in alto a sinistra dell'interfaccia utente web, quindi fai clic sulla cifra "1" o "2" nella parte inferiore sinistra della pagina Web, dopo un po' verrà visualizzato un feed video dal vivo all'interno del browser, come mostrato in sopra lo screenshot. "1" indica che i feed sono flussi video primari, "2" significa che i feed sono flusso video secondario. Fare riferimento a "Impostazioni video e audio" nell'interfaccia utente Web per informazioni più dettagliate sulla configurazione e sui parametri.

I termini della licenza GNU GPL sono incorporati nel firmware del dispositivo e sono accessibili tramite l'interfaccia utente Web del dispositivo a: ip_dispositivo/gpl_license. È anche possibile accedervi all'indirizzo: <http://www.grandstream.com/legal/open-source-software>. Per ottenere un CD con informazioni sul codice sorgente GPL, si prega di inviare una richiesta scritta a info@grandstream.com

Scaricare il manuale utente dettagliato da: <http://www.grandstream.com/our-products>

INFORMACJE OGÓLNE

GSC3615 to kamera pudełkowa o wysokiej rozdzielczości, odporna na warunki atmosferyczne, idealna do monitorowania domów, biur, banków, hoteli, sklepów, magazynów i wejść do budynków. GSC3615 jest kompatybilna z darmowym oprogramowaniem Grandstream GSURF Pro, umożliwiającym zarządzanie materiałami wideo oraz sterowanie urządzeniem, a także innymi systemami zarządzania wideo zgodnymi ze standardem ONVIF. GSC3615 obsługiwana jest przez zaawansowany procesor przetwarzania obrazu (ISP) oraz najnowocześniejsze algorytmy obrazu i dlatego zapewnia rozdzielczość 1080p FHD oraz oferuje wysoki poziom kompresji H.264/H.265 z HTTP API dla integracji z urządzeniami innych firm. Wyposażona jest w technologię SIP/VoIP z dwukierunkową transmisją audio i wideo przesyłaną bezpośrednio do smartfonów lub punktów końcowych SIP. Urządzenie GSC3615 jest zintegrowane ze standardem PoE, który umożliwia bezproblemową instalację, wyposażone w termowizyjne diody LED oraz interfejs do podłączenia zewnętrznego mikrofonu i głośnika. Połączenie urządzenia GSC3615, interkomu Grandstream GSC3570, telefonów sieciowych GXP/GRP, wideo telefonów GXV, przenośnych telefonów WP Wi-Fi oraz aplikacji mobilnej GS-Wave stanowi kompletne rozwiązanie dla zachowania bezpieczeństwa w zakresie monitorowania i nagrywania obrazu.

ŚRODKI OSTROŻNOŚCI

- Nie próbować otwierać, demontować lub modyfikować urządzenia.
- Urządzenie należy przechowywać w temperaturze od -20°C do 50°C i w otoczeniu, którego wilgotność nie przekracza 95% (bez kondensacji).
- Zainstaluj odpowiednią kamerę wideo, aby włączyć funkcję regulatora.

ZAWARTOŚĆ KOMPLETU

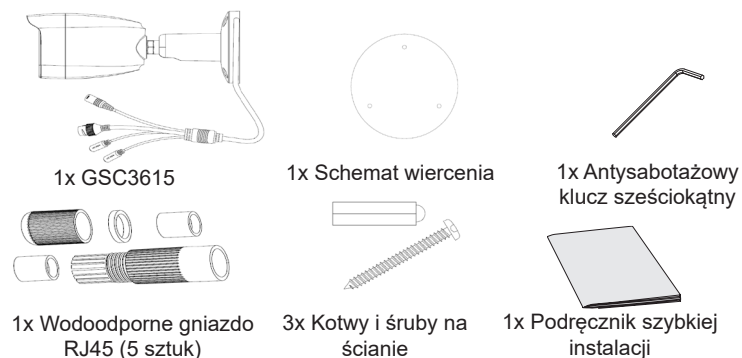

ZASILANIE I PODŁĄCZANIE URZĄDZENIA GSC3615

Urządzenie GSC3615 można zasilac, korzystając z przełącznika PoE. Wodoodporne gniazdo RJ45 należy podłączyć według ilustracji przedstawionej poniżej:

Opcja A

Krok 1: W oparciu o T-568B, aby umieścić wtyk RJ45, dokręć złącze za pomocą wodoodpornego gniazda.

Krok 2: Podłącz drugi koniec kabla do przełącznika obsługującego standard PoE.

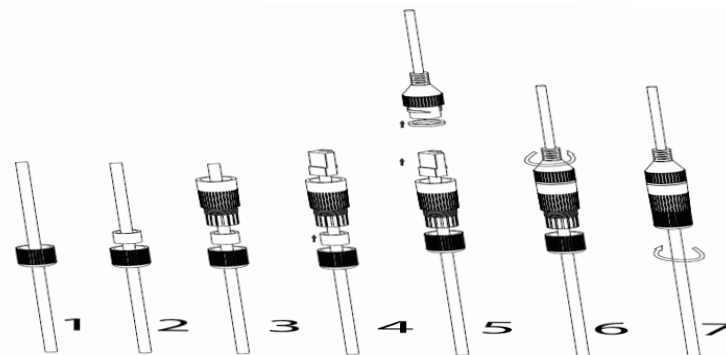

Opcja B

Krok 1: Podłącz kabel do przełącznika sieciowego, zgodnie z instrukcją dla Opcji A.

Krok 2: Podłącz zasilacz o napięciu 12 V DC i natężeniu minimum 1 A (brak w zestawie) do gniazda zasilania kabla znajdującego się w tylnej części urządzenia GSC3615. Upewnij się, że polaryzacja „+” (na środku) i „-” (na zewnątrz) jest prawidłowa.

MONTAŻ GSC3615

Krok 1:

Użyj dostarczonego szablonu do wiercenia otworów w suficie. Wybierz odpowiednie kotwy lub śruby w zależności od materiału sufitu. W razie potrzeby

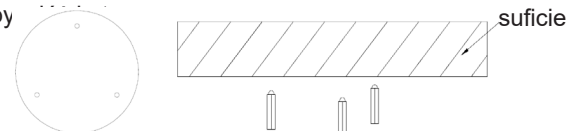

Krok 2:

Umieść kabel w rowku pokrywy kamery, za pomocą śrub dołączonych do urządzenia zamontuj pokrywę na suficie, zgodnie z poniższym schematem. Złącza kabla powinny znajdować się na zewnątrz osłony.

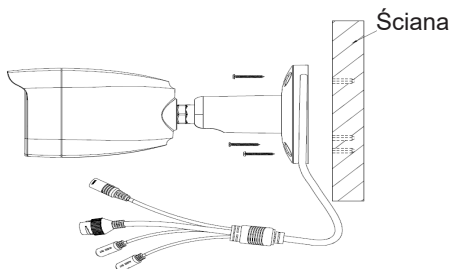

Krok 3:

Użyj dostarczonego klucza sześciokątnego, aby zgubić śrubę ustalającą, obróć i wyreguluj kamerę pod odpowiednim kątem i pozycją.

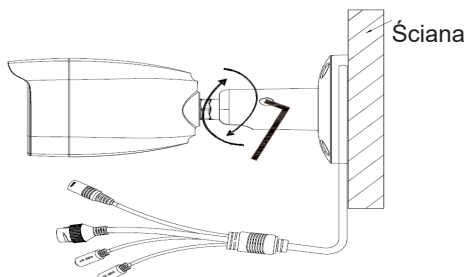

Krok 4:

Przytrzymaj korpus kamery i wyrównaj go z wycięciem według schematu, a następnie wepchnij korpus kamery do wcześniej zamontowanej pokrywy.

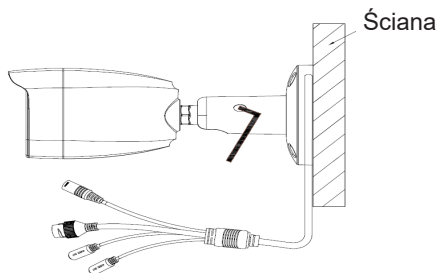

KONFIGURACJA GSC3615

Poniżej przedstawiono wymagania dotyczące konfiguracji urządzenia GSC3615:

- Przeglądarka internetowa np. Firefox, Chrome, Microsoft Internet Explorer lub Edge.
- Sieć z aktywnym serwerem DHCP.

Wykonaj poniższe czynności, aby uzyskać dostęp do strony konfiguracji GSC3615 WEB:

1. Pobierz i zainstaluj narzędzie GS_Search:
http://www.grandstream.com/products/tools/surveillance/GS_Search.zip
2. Uruchom narzędzie Grandstream GS_Search.
3. Kliknij przycisk i uruchom wykrywanie urządzenia.
4. Wykryte urządzenia pojawią się w polu wyjściowym, jak poniżej.

Index	Model	Version	Device Name	IP	HTTP Port	RTSP Port	MAC
1	NVR GVR3652	1.0.1.31	GVR	192.168.11.210	8000	10000	00:08:82:7C:86:73
2	IPCAMERA G\V3672_FHD	1.0.3.24	G\V3672_FHD	192.168.11.202	8002	10002	00:08:82:68:7F:1A
3	IPCAMERA G\V3615w/PL_HD	1.0.3.24	G\V3615w/PL_...	192.168.11.203	8003	10003	00:08:82:6D:9C:94
4	IPCAMERA G\V3615w/PL_HD	1.0.3.24	G\V3615w/PL_...	192.168.11.204	8004	10004	00:08:82:59:AD:EF
5	IPCAMERA G\V3611IR_HD	1.0.3.24	G\V3611IR_HD	192.168.11.205	8005	10005	00:08:82:74:A4:1D
6	IPCAMERA G\V3610_FHD	1.0.3.24	G\V3610_FHD	192.168.11.201	8001	10001	00:08:82:7D:E1:D4
7	IPCAMERA GSC3615	1.0.0.7	GSC3615	192.168.11.169	443	554	C0:74:AD:16:2F:40
8	IPCAMERA GSC3610	1.0.0.7	GSC3610	192.168.11.197	443	554	C0:74:AD:16:2F:70

5. Kliknij dwukrotnie wykryte urządzenie. Otworzy się domyślna przeglądarka (w tym przykładzie Chrome), aby wyświetlić interfejs internetowej logowania do kamery.

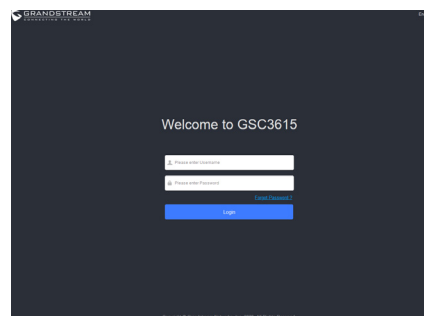

6. Aby założyć kamerę konieczne jest zalogowanie się przy pomocy nazwy użytkownika oraz hasła. Domyślna nazwa użytkownika to "admin" a domyślne losowe hasło widnieje się na nalepce znajdującej się na obudowie kamery oraz na odwrocie instrukcji szybkiej instalacji.
7. Połączenie odbywa się domyślnie za pośrednictwem protokołu HTTPS. Po wprowadzeniu prawidłowej nazwy użytkownika i hasła będzie dostępna strona konfiguracji urządzenia.
8. Kliknij kartę „LiveView” w lewym górnym rogu interfejsu webUI, a następnie kliknij cyfrę „1” lub „2” w lewym dolnym rogu strony internetowej, kanały wideo na żywo będą wyświetlane w przeglądarce po chwili, jak pokazano w powyższej zrzutu ekranu. „1” oznacza, że kanały to główny strumień wideo, „2” oznacza, że kanały to dodatkowy strumień wideo. Więcej informacji na temat konfiguracji i parametrów znajduje się w „Ustawieniach audio i wideo” w interfejsie webUI.

Warunki licencji GNU GPL użytej są nieodłączną częścią oprogramowania systemowego urządzenia i można uzyskać do nich dostęp za pośrednictwem sieciowego interfejsu użytkownika urządzenia, wybierając opcję my_device_ip/gpl_license. Można do niej również uzyskać dostęp poprzez stronę: <http://www.grandstream.com/legal/open-source-software>

Aby otrzymać płytę CD z informacjami dotyczącymi kodu źródłowego GPL, należy przesłać prośbę na piśmie na adres info@grandstream.com

Aby uzyskać szczegółową instrukcję, należy pobrać z: <http://www.grandstream.com/our-products>

RESUMO

A GSC3615 é uma câmera IP box de alta definição, a prova de água e infravermelho (IR), ideal para o monitoramento em diversos ambientes como casas, escritórios, bancos, hotéis, lojas, armazéns, entrada de prédios e mais. A GSC3615 pode integrar-se facilmente com o software de gerenciamento GSURF Pro, permitindo que tanto os feeds de vídeo como o próprio aparelho sejam completamente gerenciados pelo software, juntamente com outros sistemas de gerenciamento de vídeo baseados em ONVIF. Alimentado por um avançado sensor de imagem (ISP) e algoritmos de imagem de última geração, a GSC3615 entrega resoluções de vídeo em FHD 1080p e um ótimo desempenho de H.264/H.265 com API HTTP para redesenolvimento de terceiros. Inclui tecnologia SIP/VoIP com áudio em 2 vias e stream de vídeo que pode ser enviado a telefones inteligentes ou terminais SIP. A GSC3615 está equipada com PoE para uma instalação perfeita, LEDs IR e interfaces para conexão de microfone ou alto-falante externo. A combinação da GSC3615, com o telefone de Intercom da Grandstream, o GSC3570, telefones IP das linhas GXP/GRP, videotelefonos da linha GXV, telefones Wi-Fi sem fios, e o aplicativo para celular GS-Wave proporciona uma solução completa de ponta a ponta para intercomunicação de vídeo, monitoramento de segurança e gravação de acordo com as necessidades dos clientes.

PRECAUÇÕES

- Não tente abrir, desmontar, ou modificar o dispositivo.
- Não exponha este dispositivo a temperaturas fora do intervalo entre os -20 °C e os 50 °C e umidade maior ao 95% (Sem condensação).
- Instale a câmera corretamente para uma operação suave.

CONTEÚDO DO PACOTE



INICIANDO E CONECTANDO O GSC3615

O GSC3615 pode ser alimentado utilizando um switch PoE. Por favor, consulte a ilustração abaixo para o cabeamento e conexão da tomada RJ45 a prova de água:

Opção A

Passo 1: Baseado no T-568B para instalar o conector RJ45, aperte o conector utilizando a tomada a prova de água.

Passo 2: Conecte a outra ponta do cabo num switch PoE.

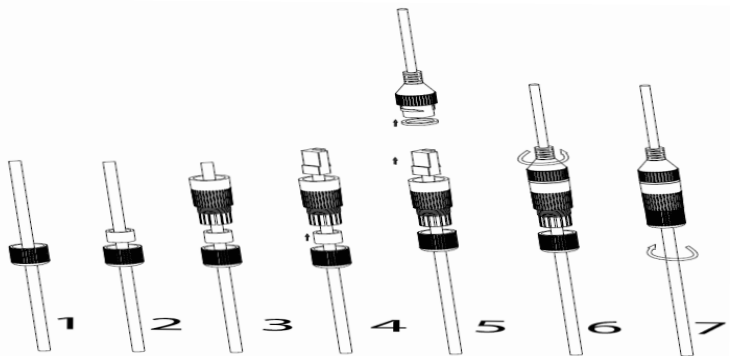

Opção B

Passo 1: Prepare o cabo e conecte-o ao switch de rede como indicado no passo a passo na Opção A.

Passo 2: Conecte um adaptador de energia (Não incluído) 12VDC, 1A (mínimo) ao conector do GSC3615. Verifique que a polaridade “+” (centro) e “-” (fora) estão corretamente conectados.

MONTAGEM GSC3615

Passo 1:

Use o gabarito de perfuração fornecido para fazer furos no teto. Selecione âncoras ou parafusos apropriados com base no material do teto. Insira as âncoras, se necessário

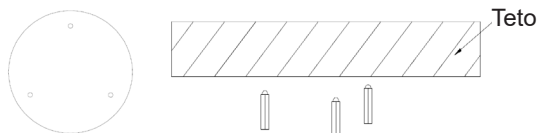

~37~

Passo 2:

Coloque o cabo na ranhura da tampa da câmera, coloque a cobertura no teto utilizando os parafusos incluídos, como mostrado no diagrama abaixo. Deixe os conectores do cabo pendurados fora da tampa.

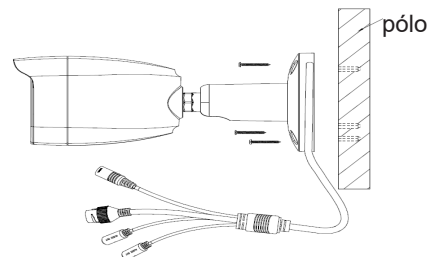

Passo 3:

Use a chave sextavada fornecida para perder o parafuso de fixação, gire e ajuste a câmera no ângulo e posição adequados.

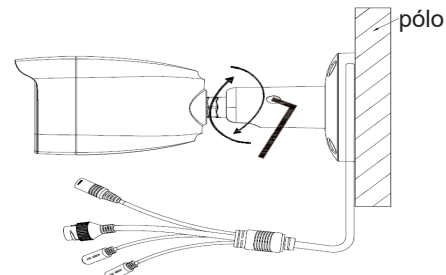

Passo 4:

Segure o corpo da câmera e alinhe-o ao entalhe, como mostrado no diagrama, depois empurre o corpo da câmera para dentro da tampa da câmera já montada no teto.

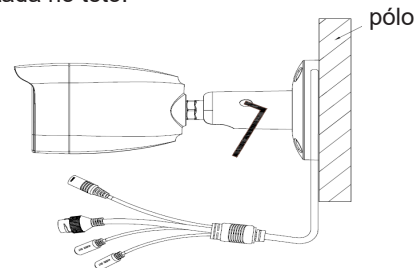

~38~

CONFIGURAÇÃO DO GSC3615

A seguir, estão os requisitos para configurar o GSC3615:

- Navegador de internet como Firefox, Chrome, Microsoft Internet Explorer ou Edge.
- Uma rede com um servidor DHCP habilitado.

Siga as etapas abaixo para acessar a página de configuração do GSC3615 WEB:

1. Baixar e instalar a ferramenta GS_Search:

http://www.grandstream.com/products/tools/surveillance/GS_Search.zip

2. Execute a ferramenta Grandstream GS_Search..
3. Clicar no botão  para iniciar a detecção do dispositivo.
4. Os dispositivos detectados aparecerão no campo de saída como abaixo.

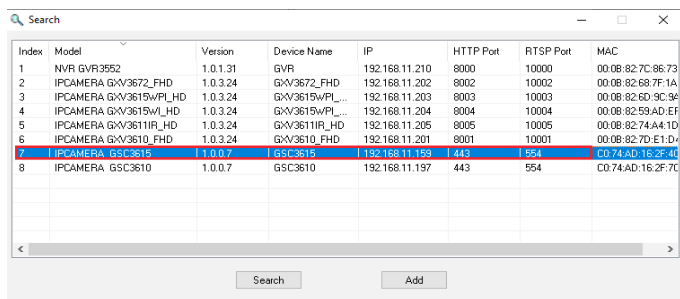

Index	Model	Version	Device Name	IP	HTTP Port	RTSP Port	MAC
1	NVR GVR3952	1.0.1.31	GVR	192.168.11.210	8000	10000	00:0B:82:7C:86:73
2	IPCAMERA GAV3672_FHD	1.0.3.24	GAV3672_FHD	192.168.11.202	8002	10002	00:0B:82:68:7F:1A
3	IPCAMERA GAV3615w/PL_HD	1.0.3.24	GAV3615w/PL...	192.168.11.203	8003	10003	00:0B:82:6D:9C:9A
4	IPCAMERA GAV3615w/L_HD	1.0.3.24	GAV3615w/L...	192.168.11.204	8004	10004	00:0B:82:59:AD:EF
5	IPCAMERA GAV3611R_HD	1.0.3.24	GAV3611R_HD	192.168.11.205	8005	10005	00:0B:82:74:A4:1D
6	IPCAMERA GAV3610_FHD	1.0.3.24	GAV3610_FHD	192.168.11.201	8001	10001	00:0B:82:7D:E1:D4
7	IPCAMERA GSC3615	1.0.0.7	GSC3615	192.168.11.198	443	554	C0:74:AD:15:2F:41
8	IPCAMERA GSC3610	1.0.0.7	GSC3610	192.168.11.197	443	554	C0:74:AD:16:2F:7C

5. Clique duas vezes no dispositivo detectado. O navegador padrão (Chrome neste exemplo) será aberto para exibir a interface da web de login da câmera.

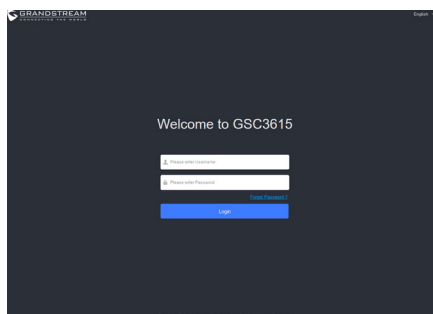

6. O nome de usuário e senha são necessários para fazer login na câmera e gerenciar o dispositivo. O nome de usuário padrão é “admin”; a senha padrão é uma senha aleatória impressa em um adesivo que pode ser encontrado no corpo da câmera e na parte traseira do Guia de Instalação Rápida (QIG).
7. A conexão por padrão é feita via HTTPS. Uma vez colocados o nome de usuário e senha, a interface de configuração via web estará disponível.
8. Clique na guia “LiveView” no canto superior esquerdo da webUI e, em seguida, clique no dígito “1” ou “2” na parte inferior esquerda da página da Web. Os feeds de vídeo ao vivo serão exibidos dentro do navegador após um tempo, conforme mostrado em cima da captura de tela. “1” significa feeds como fluxo de vídeo primário, “2” significa feeds como fluxo de vídeo secundário. Consulte “Configurações de vídeo e áudio” na webUI para obter informações mais detalhadas sobre a configuração e os parâmetros.

Os termos de licença GNU GPL estão dentro do firmware do dispositivo e você pode visualizar o documento através da interface web do dispositivo, em `my_device_ip/gpl_license`. Também, pode visualizar o documento através do site: <http://www.grandstream.com/legal/open-source-software>
Para obter um CD com a informação do código fonte GPL, por favor solicite-o através de info@grandstream.com

Para o manual do usuário detalhado, faça o download desde: <http://www.grandstream.com/our-products>

ОБЗОР ПРОДУКТА

GSC3615 - это водонепроницаемая инфракрасная (ИК) IP-камера с высоким разрешением (коробчатого типа). Она идеально подойдёт для использования в домах, офисах, банках, отелях, магазинах, складах и на входах в здания. GSC3615 можно управлять при помощи GSURF Pro, бесплатной утилиты от компании Grandstream, которая позволяет не только получать видео сигнал, но и полностью управлять самим устройством, а также другими ONVIF совместимыми системами управления видео данными. GSC3615 имеет передовой процессор обработки изображений (ISP) и современные алгоритмы обработки изображений, обеспечивает изображение в FHD 1080p качестве, имеет поддержку H.264/H.265 и HTTP API для разработки приложений. Эта камера имеет поддержку SIP/VoIP технологий с 2х сторонней трансляцией аудио и видео потоков напрямую на смартфон или оконечные SIP-устройства. GSC3615 имеет поддержку PoE, ИК СИДы и интерфейсы для подключения внешних микрофонов и динамиков. Сочетание GSC3615 с продуктами компании Grandstream такими как домофон GSC3570, IP-телефонами серий GXP/GRP, видео телефонами серии GXV, партитивными Wi-Fi телефонами серии WP и мобильным приложением GS-Wave, обеспечит Вас комплексным решением для видео связи, контроля безопасности и записи данных.

МЕРЫ ПРЕДОСТОРОЖНОСТИ

- Не пытайтесь открыть, разобрать или изменить устройство.
- Не подвергать устройство температуре вне диапазона от -20°C до 50°C, влажность не должна превышать 95% (без конденсата).
- Пожалуйста, установите камеру правильно для бесперебойной работы.

СОДЕРЖИМОЕ УПАКОВКИ



ВКЛЮЧЕНИЕ И НАСТРОЙКА УСТРОЙСТВА GSC3615

Устройство GSC3615 может быть подключено, используя PoE. Пожалуйста, смотрите иллюстрацию ниже для проводки и подключения влагозащищённого разъёма RJ45:

Опции А

Шаг 1: На основе T-568B для подключения вилки RJ45 уплотните коннектор, используя водозащищённый разъём.

Шаг 2: Подключите другой конец провода в коммутатор с поддержкой питания от сети Ethernet.

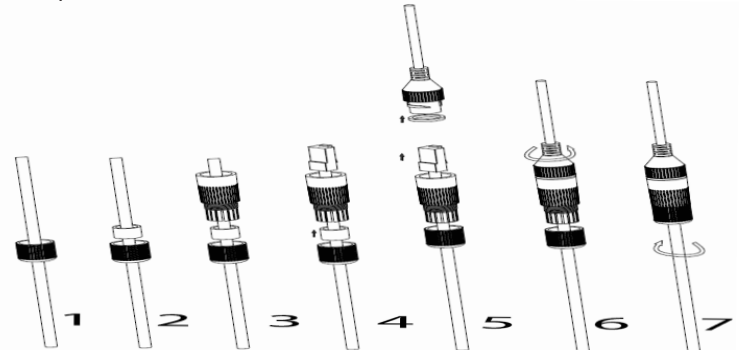

Опции В

Шаг 1: Заделайте кабель и подключите его к сетевому коммутатору, как указано в шагах из Опции А.

Шаг 2: Подключите 12VDC, 1A (минимум) адаптер питания (не входит в комплект) к разъёму питания на ответвительном кабеле GSC3615. Убедитесь в правильности полярности "+" (центр) и "-" (внешний).

МОНТАЖ GSC3615

Шаг 1:

Используйте прилагаемый шаблон для сверления отверстий в потолке. Выберите подходящие анкеры или винты в зависимости от материала потолка. Вставьте анкеры при необходимости.

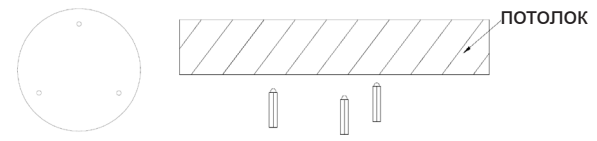

Шаг 2:

Расположите кабель в выемке крышки камеры, установите крышку на потолок, используя предоставленные винты как показано на схеме ниже. Оставьте концы кабелей снаружи крышки.

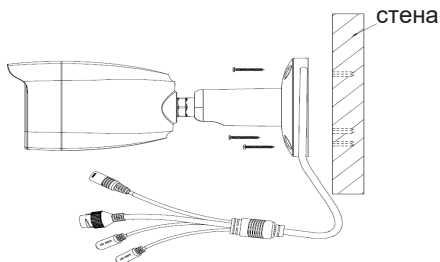

Шаг 3:

Используйте прилагаемый шестигранный ключ, чтобы ослабить крепежный винт, поверните и отрегулируйте камеру на соответствующий угол и положение.

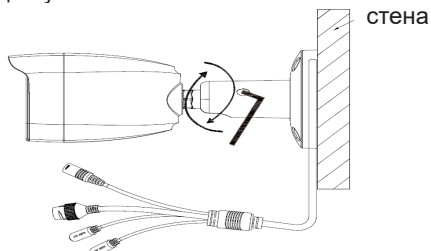

Шаг 4:

Возьмите корпус камеры и выровняйте её положение в соответствии с пазом, как показано на схеме, затем вставьте корпус камеры в установленную на потолке крышку.

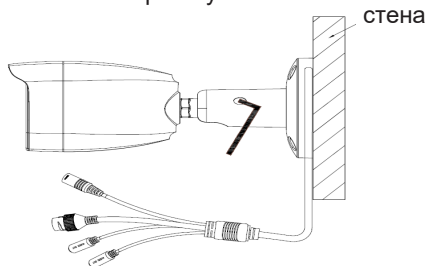

КОНФИГУРАЦИЯ GSC3615

Ниже перечислены требования для настройки GSC3615:

- Браузер, такой как Firefox, Chrome, Microsoft Internet Explorer или Edge.
- Сеть с включённым DHCP сервером.

Для доступа к странице конфигурации веб-сайта GSC3615 выполните следующие действия:

1. Загрузите и установите GS_Search tool:

http://www.grandstream.com/products/tools/surveillance/GS_Search.zip

2. Запустите инструмент Grandstream GS_Search.

3. Щёлкните на кнопку  для запуска обнаружения устройств.

4. Обнаруженные устройства появятся в поле вывода, как показано ниже.

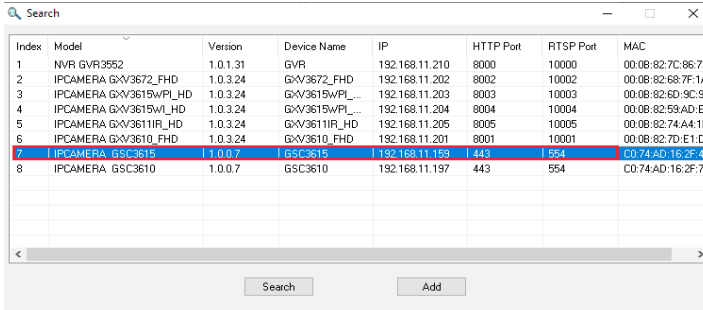

Index	Model	Version	Device Name	IP	HTTP Port	RTSP Port	MAC
1	NVR GVR3952	1.0.1.31	GVR	192.168.11.210	8000	10000	00:0E:82:7C:86:73
2	IPCAMERA G/V/3672_FHD	1.0.3.24	G/V/3672_FHD	192.168.11.202	8002	10002	00:0E:82:68:7F:1A
3	IPCAMERA G/V/3615w/PL_HD	1.0.3.24	G/V/3615w/PL_...	192.168.11.203	8003	10003	00:0E:82:6D:9C:9A
4	IPCAMERA G/V/3615w/PL_HD	1.0.3.24	G/V/3615w/PL_...	192.168.11.204	8004	10004	00:0E:82:59:AD:EF
5	IPCAMERA G/V/3611IR_HD	1.0.3.24	G/V/3611IR_HD	192.168.11.205	8005	10005	00:0E:82:74:A4:1D
6	IPCAMERA G/V/3610_FHD	1.0.3.24	G/V/3610_FHD	192.168.11.201	8001	10001	00:0E:82:7D:E1:D4
7	IPCAMERA GSC3615	1.0.0.7	GSC3615	192.168.11.159	443	554	C0:74:AD:16:2F:4E
8	IPCAMERA GSC3610	1.0.0.7	GSC3610	192.168.11.197	443	554	C0:74:AD:16:2F:7C

5. Дважды щёлкните на обнаруженном устройстве. Браузер по умолчанию (в данном примере Chrome) откроется для отображения веб-интерфейса входа камеры.

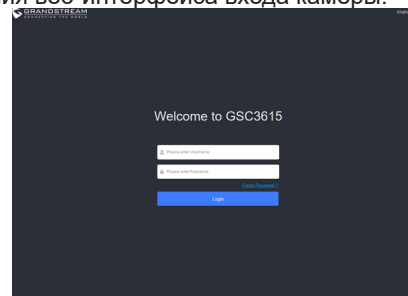

6. Имя пользователя и пароль необходимы для подключения и управления камерой. Имя пользователя по умолчанию - «admin»; пароль по умолчанию - это случайный пароль, напечатанный на наклейке, которую можно найти на корпусе камеры и на обороте краткой инструкции.
7. По умолчанию используется подключение по HTTPS. После ввода правильного имени пользователя и пароля станет доступна веб-страница настройки устройства.
8. Перейдите на вкладку «LiveView» в левом верхнем углу веб-интерфейса, затем нажмите цифру «1» или «2» в левом нижнем углу веб-страницы, через некоторое время в браузере будут отображаться прямые видеопотоки, как показано на скриншот выше. «1» означает, что каналы - это первичный видеопоток, «2» означает, что каналы - это вторичный видеопоток. Пожалуйста, обратитесь к «Настройки видео и аудио» в веб-интерфейсе для получения более подробной информации о конфигурации и параметрах.

Условия лицензии GNU GPL включены в прошивку устройства и доступны через веб-интерфейс пользователя устройства по адресу `my_device_ip/gpl_license`. Также можно получить доступ здесь: <http://www.grandstream.com/legal/open-source-software>

Для получения компакт-диска с информацией об исходном коде GPL, пожалуйста, отправьте письменный запрос по адресу info@grandstream.com.

Подробное руководство пользователя можно загрузить здесь:
<http://www.grandstream.com/our-products>